

Water Treatment



ATHENA AM

POMPE DOSATRICI ELETTROMAGNETICHE



Principali caratteristiche

- CORPO POMPA PVDF adatto per prodotti chimici usati nelle applicazioni industriali, nel trattamento acqua e nella potabilizzazione
- SFERA CERAMICA affidabilità del dosaggio e piena compatibilità chimica
- DIAFRAMMA PTFE resistenza e compatibilità con tutti i prodotti chimici
- DOSAGGIO COSTANTE
- ALIMENTAZIONE multi-tensione stabilizzata 100÷240 Vac 50/60 Hz con basso assorbimento
- CONNESSIONE RAPIDA
- VALVOLA DI SPURGO MANUALE
- PROTEZIONE IP65
- PORTATA REGOLABILE tramite una manopola sul pannello frontale
- POWER-ON e LED ALLARME DI LIVELLO
- SEGNALE ANALOGICO A PORTATA PROPORZIONALE
- Possibilità di moltiplicare o dividere gli impulsi ricevuti da un contatore lancia impulsi
- Possibilità di regolare in percentuale la portata massima per mezzo di un segnale analogico (4÷20 mA)
- Regolazione manuale di portata da 0÷100 %
- Predisposizione sonda di livello

Water Treatment



Dati tecnici

LA MISURA DELLE PRESTAZIONI E' STATA FATTA A TEMPERATURA AMBIENTE, CON ACQUA, A 1,5 m DI ALTEZZA DI ASPIRAZIONE

PORTATA	PRESSIONE	CC/IMP.	CONNESSIONI	COLPI/MIN.	CONSUMI	PESO	MODELLI
0,4 l/h	20 bar	0,06	4x6 - 4x7	120	14 watt	3 kg	Athena basso flusso
0,8 l/h	16 bar	0,11	4x6 - 4x7	120	14 watt	3 kg	
1,2 l/h	10 bar	0,17	4x6 - 4x7	120	14 watt	3 kg	
1,5 l/h	6 bar	0,21	4x6 - 4x7	120	14 watt	3 kg	
2,5 l/h	20 bar	0,35	4x6 - 4x7	120	14 watt	3 kg	Athena 1
3 l/h	18 bar	0,42	4x6 - 4x7	120	14 watt	3 kg	
4,2 l/h	14 bar	0,58	4x6 - 4x7	120	14 watt	3 kg	
7 l/h	8 bar	0,97	4x6 - 4x7	120	14 watt	3 kg	
3 l/h	12 bar	0,31	4x6	160	20 watt	3 kg	Athena 2
4 l/h	10 bar	0,42	4x6	160	20 watt	3 kg	
5 l/h	8 bar	0,52	4x6	160	20 watt	3 kg	
8 l/h	2 bar	0,83	4x6	160	20 watt	3 kg	
7 l/h	16 bar	0,39	4x6	300	40 watt	4 kg	Athena 3
10 l/h	10 bar	0,56	4x6	300	40 watt	4 kg	
15 l/h	5 bar	0,83	4x6	300	40 watt	4 kg	
18 l/h	1 bar	1,00	4x6	300	40 watt	4 kg	
20 l/h	5 bar	1,11	8x12	300	40 watt	4 kg	Athena 4
32 l/h	4 bar	1,78	8x12	300	40 watt	4 kg	
62 l/h	2 bar	3,44	8x12	300	40 watt	4 kg	
110 l/h	0,1 bar	6,11	8x12	300	40 watt	4 kg	

Water Treatment

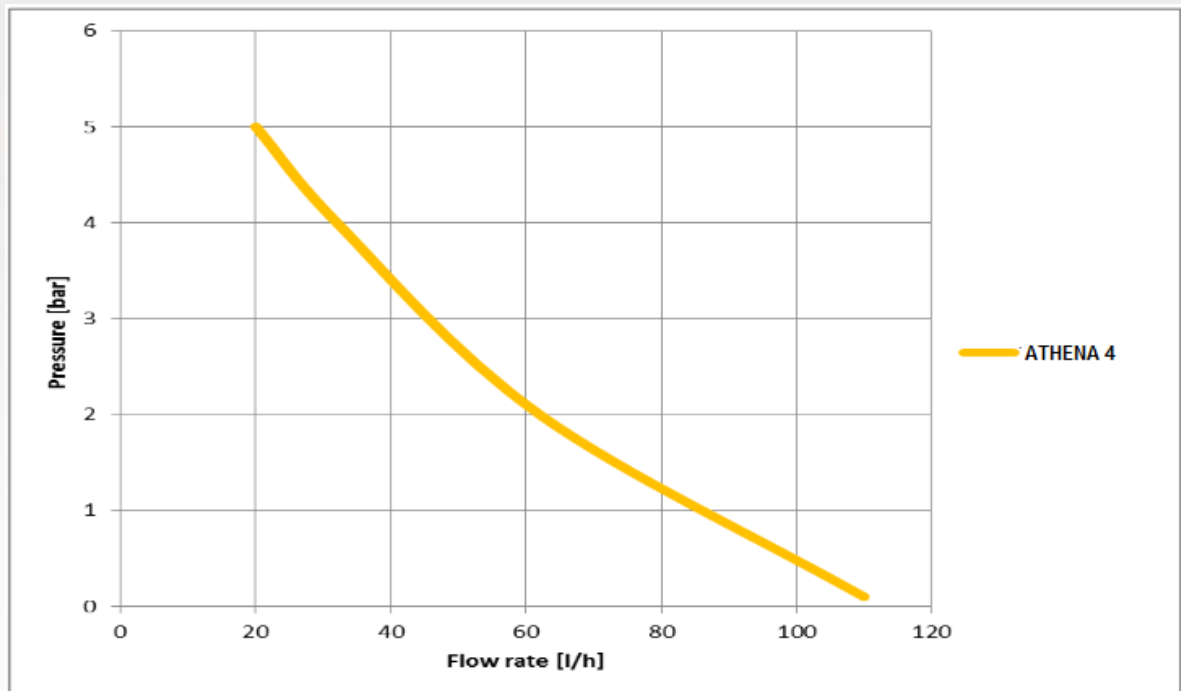
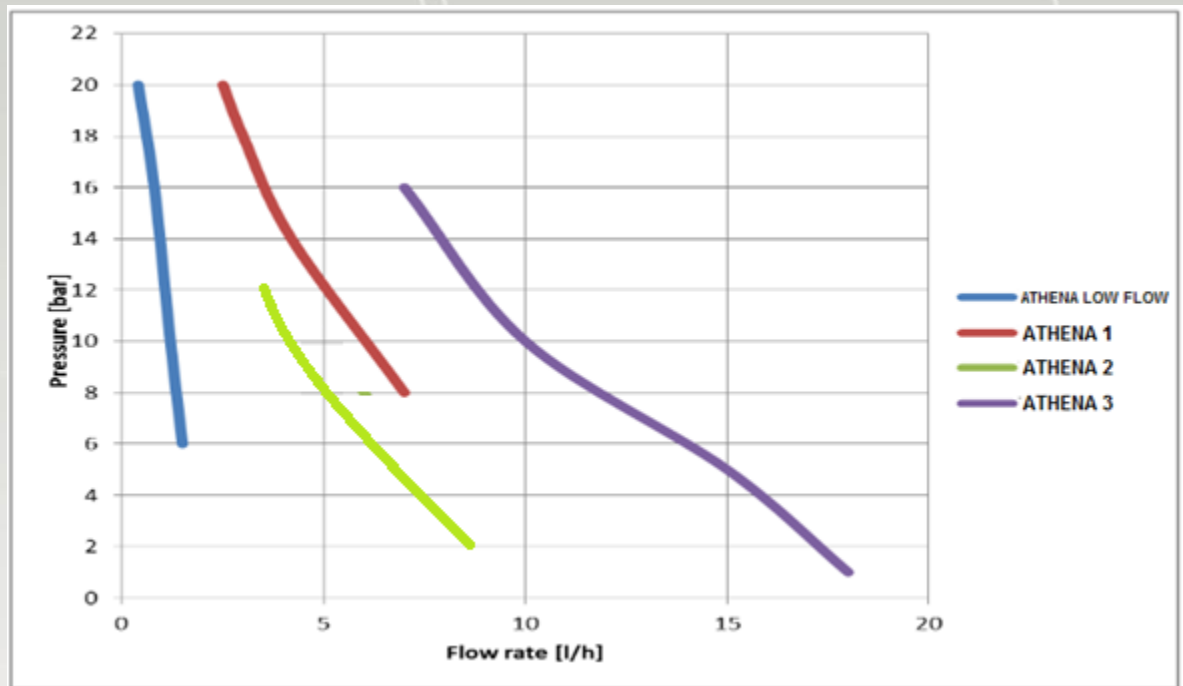

Water Treatment



Principali applicazioni

- Trattamenti industria galvanotecnica , decapaggio, sgrassaggio e trattamenti dei metalli in generale
- Torre di raffreddamento
- Acqua potabile
- Osmosi inversa
- Industria della carta
- Industria ceramica

Esempio di installazione

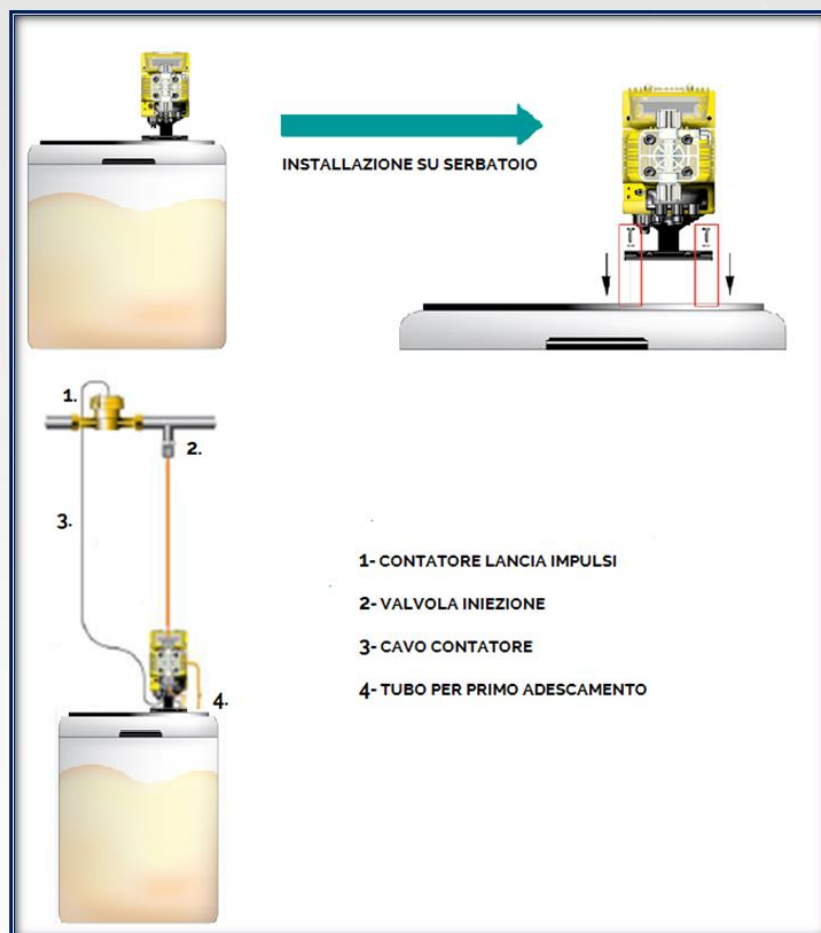

Water Treatment



Kit di installazione



Accessori

AC.VSA (ATHENA.1 .2 .3)	
	<ul style="list-style-type: none"> • Corpo pompa in pvdf con autospurgo • Riduzione della portata in funzione della quantità di gas presente

AC.VM PVDF	
	<ul style="list-style-type: none"> • Valvola multifunzione, antisifone, contropressione, sicurezza • Corpo in PVDF, membrana in PTFE • Pressione regolabile 0÷5 bar • Pressione di sfioro 0÷18 bar

AC.SF	
	<ul style="list-style-type: none"> • Sensore di flusso • Tenute in FPM • Raccordi 4x6 / 8x12

AC.VS	
	<ul style="list-style-type: none"> • Valvola di contropressione regolabile fino a 10 bar • Membrana in PTFE

AC.ST	
	<ul style="list-style-type: none"> • Staffa per il montaggio orizzontale a basamento

PRIMING AID	
	<p>Capacità</p> <ul style="list-style-type: none"> • Capacità: 300 ml • Corpo in: PVC • Tenute in: FPM • Connessioni: 4x6mm-8x12mm

AC.VIE	
	<ul style="list-style-type: none"> • Valvola iniezione estraibile PVC 1/2" g.m. IN - 1/2" g.m. OUT
	<ul style="list-style-type: none"> • Valvola iniezione estraibile con intercettatore PVC 1/2" g.m. IN - 1/2" g.m. OUT

AC.SL	
	<ul style="list-style-type: none"> • Sonda di livello fornita di cavo polare (2 mt) con staffa

Water Treatment



Dimensioni

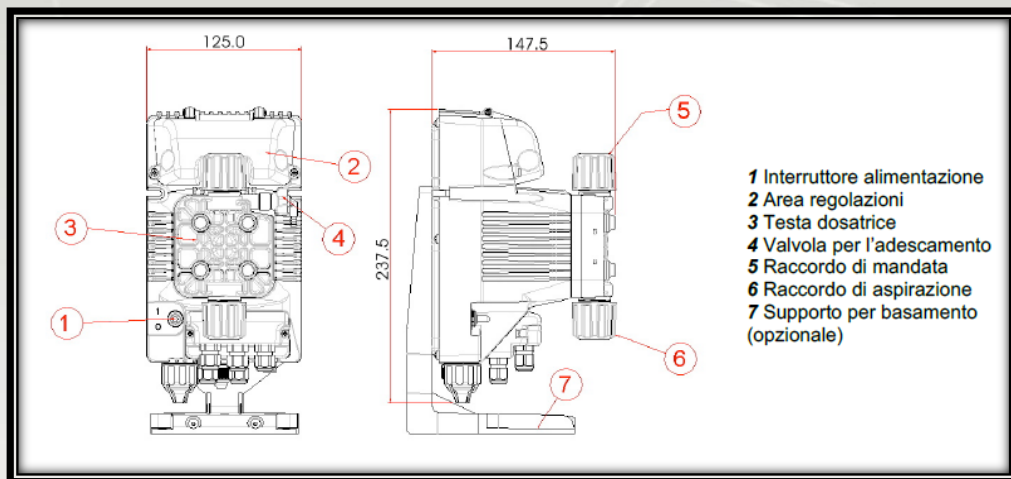

Connessione idraulica

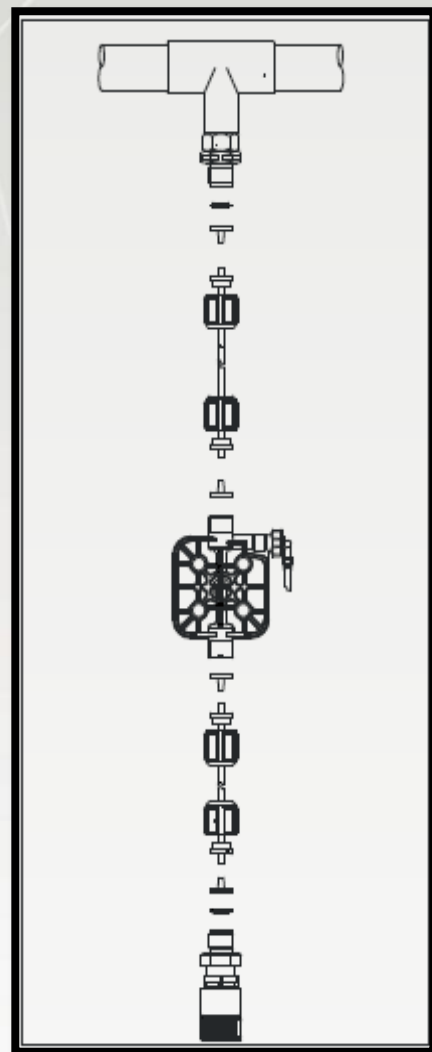

Dima di foratura

